

2003 FCIA-J Status

(A Organization of Japan Data Storage Forum)

**FCIA
Members Meeting**

**August-4, 2004
Keystone, CO**

**Yuichi Arai
FCIA-J (A organization of JDSF)
arai@netmarks.co.jp**

Agenda

- + **FCIA-J Organization**
- + **Trade Show (Promotion)**
 - **Data Storage EXPO – 2004**
 - **Ref. N+I Tokyo , Storage Pavilion**
- + **Technical Activities**
- + **8G Vote**
 - **8G (Disk Drive)**
 - **8G (Fabric)**
- + **Other**

Organization

+ FCIA-J

A. Maeda (Agilent Technology)

FCIA-J Chair

BODs of JDSF

K. Otsuki (Netmarks Inc.)

FCIA-J Vice Chair

Y. Arai (Netmarks Inc.)

FCIA Interface

+ Members

FCIA-J members 7 (Principal)

49 (Associate)

10 (Observer)

Data Storage Expo-2004

- + **At : Tokyo Big Sight**
20 min. from the center of Tokyo

- + **Organized by Reed Exhibition Japan Ltd.**
Specially supported by JDSF (FCIA-J)
Supported by SNIA-J

- + **Exhibition: Combined Expo & Conference**
 - **Data Storage Expo**
 - **Data Warehouse & Customer Relationship Mgt**
 - **Information Security Expo**
 - **Software Development Expo**
 - **Embedded System Expo**

Data Storage Expo-2004

+ Products :

SAN, NAS storage systems

Fibre Channel equipment , iSCSI equipment

FC-SAN system, IP-SAN system

Storage solution, Storage management

Backup/Mirroring/DR solution

Storage monitoring, Storage virtualization

Data security,

HDD, Optical system, Tape library and media

+ Services :

Consultation,

SAN Integration, Out sourcing

Remote data services

+ Seminar :

Keynote, Storage management needs and solutions, Installation,....

Data Storage Expo-2004

At Tokyo Big Sight



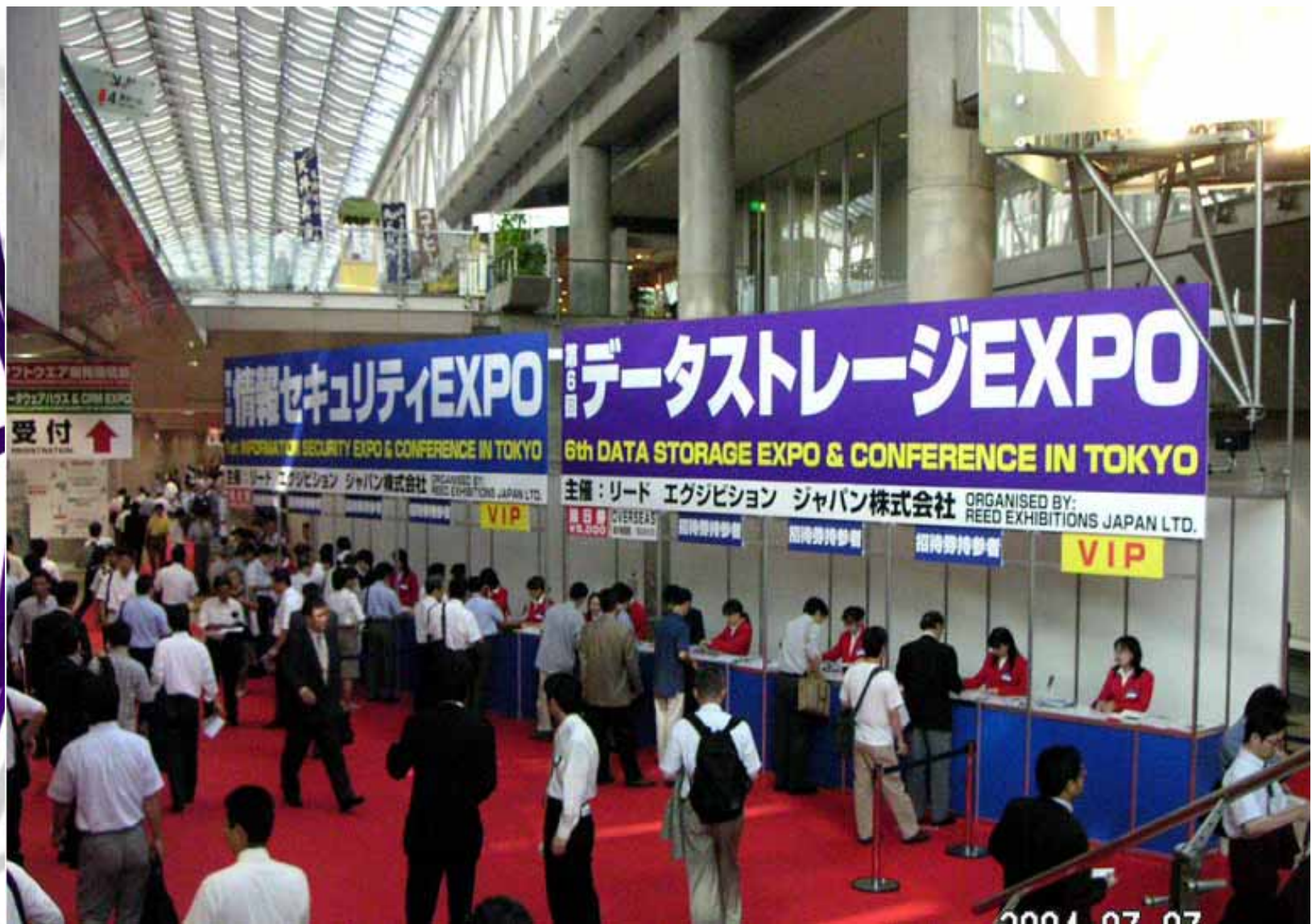

2004.07.07

Software Development Expo

Data Warehouse

Security Expo

Data Storage Expo



Embedded System Expo

Japan Data Storage Forum



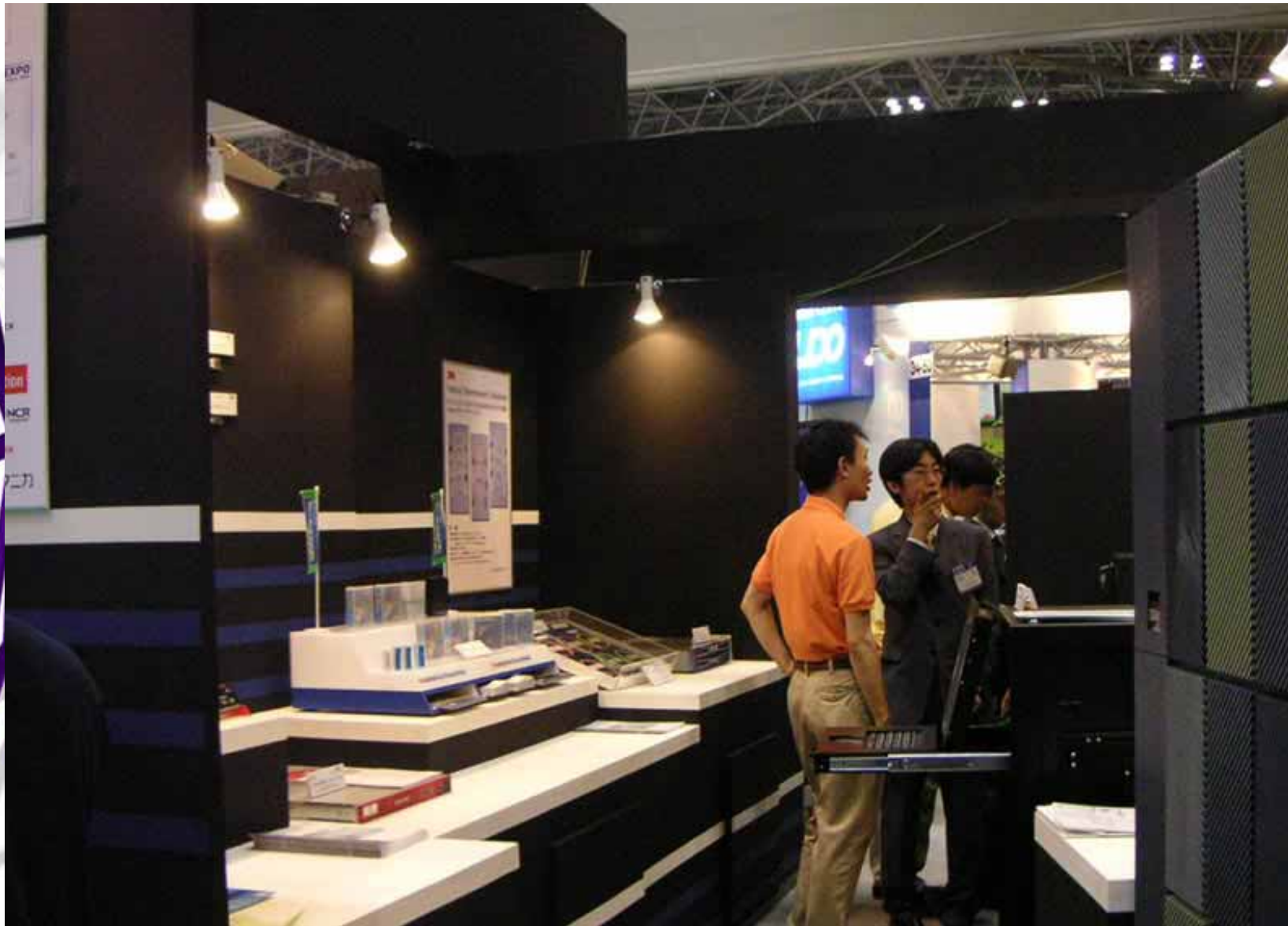

FCIA-J DSE2004 SAN ソリューション・デモ

— Fibre Channel
— Ethernet

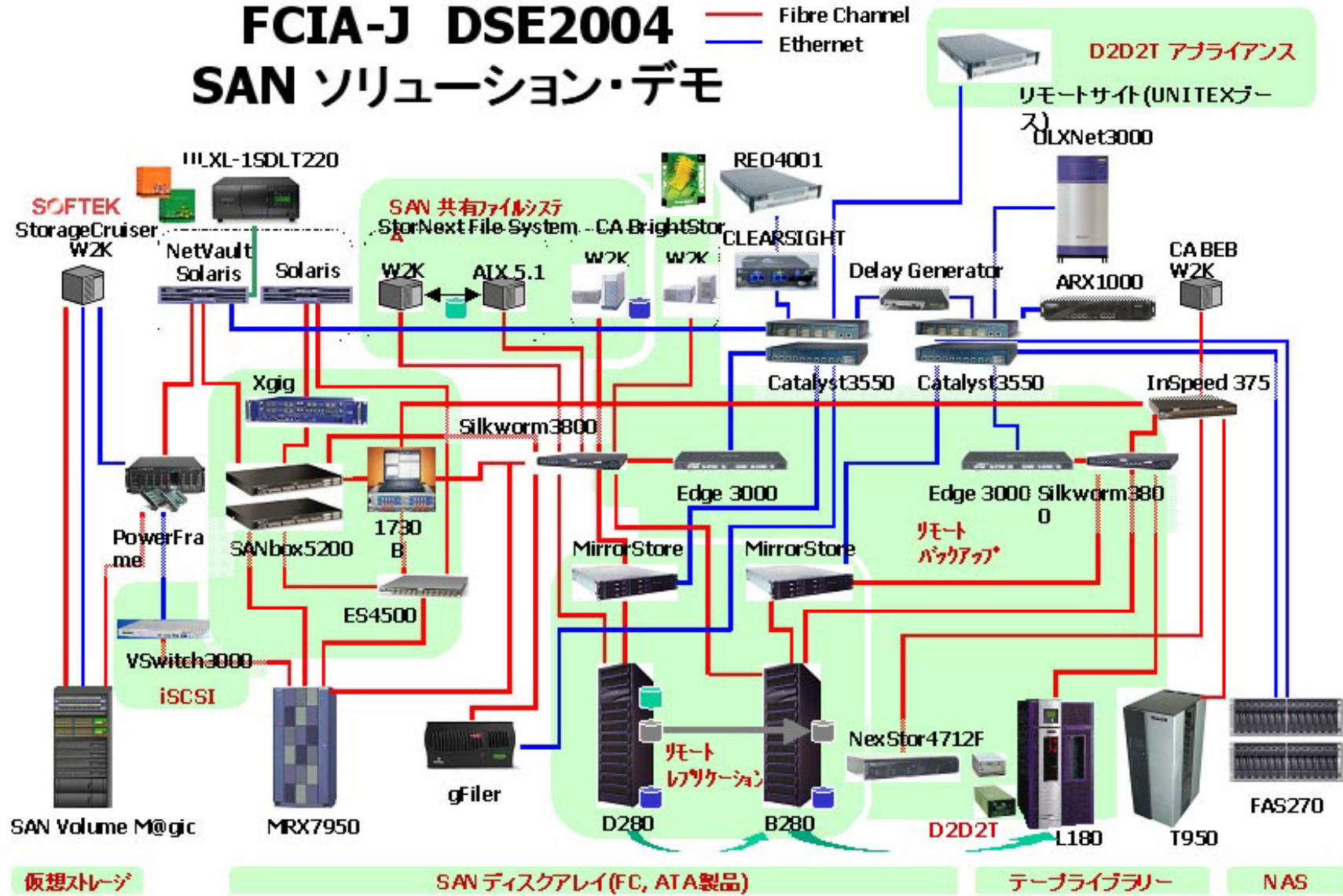

仮想ストレージ

SAN ディスクアレイ(FC, ATA製品)

テープライブラリー

NAS



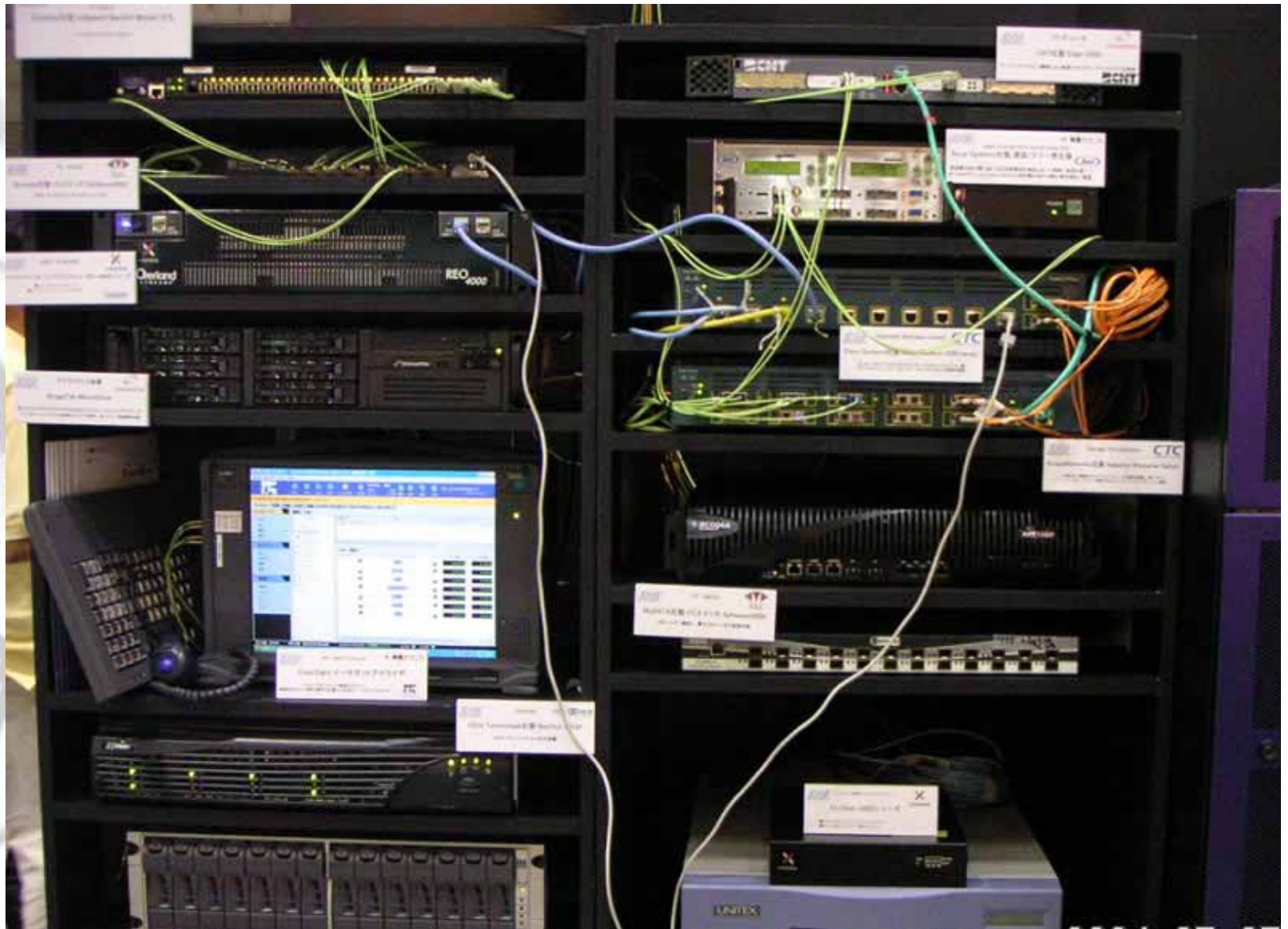

ファイバチャネル技術部会
FCIA-J
Data Storage Expo 2004

JDS
SANソリューション・デモ

3M
FUJIFILM
MEMOREX

CTC 伊藤デンコフエレクトロニクス株式会社

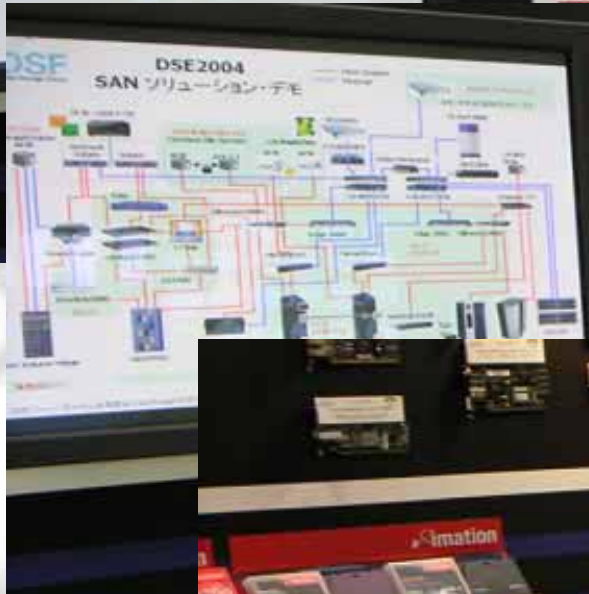

JDS
SANソリューション・デモ

3M
FUJIFILM
MEMOREX

CTC 伊藤デンコフエレクトロニクス株式会社





Keynote



Conference



Data Storage Expo. Size and Trend

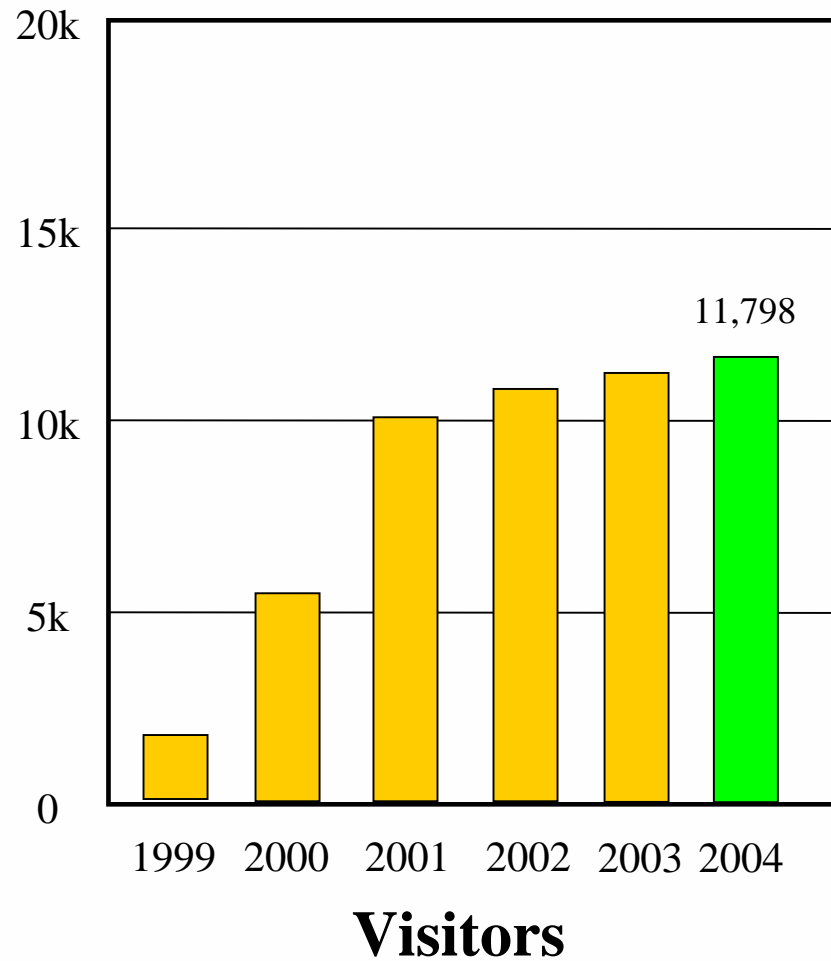

Data Storage Expo. Size and Trend

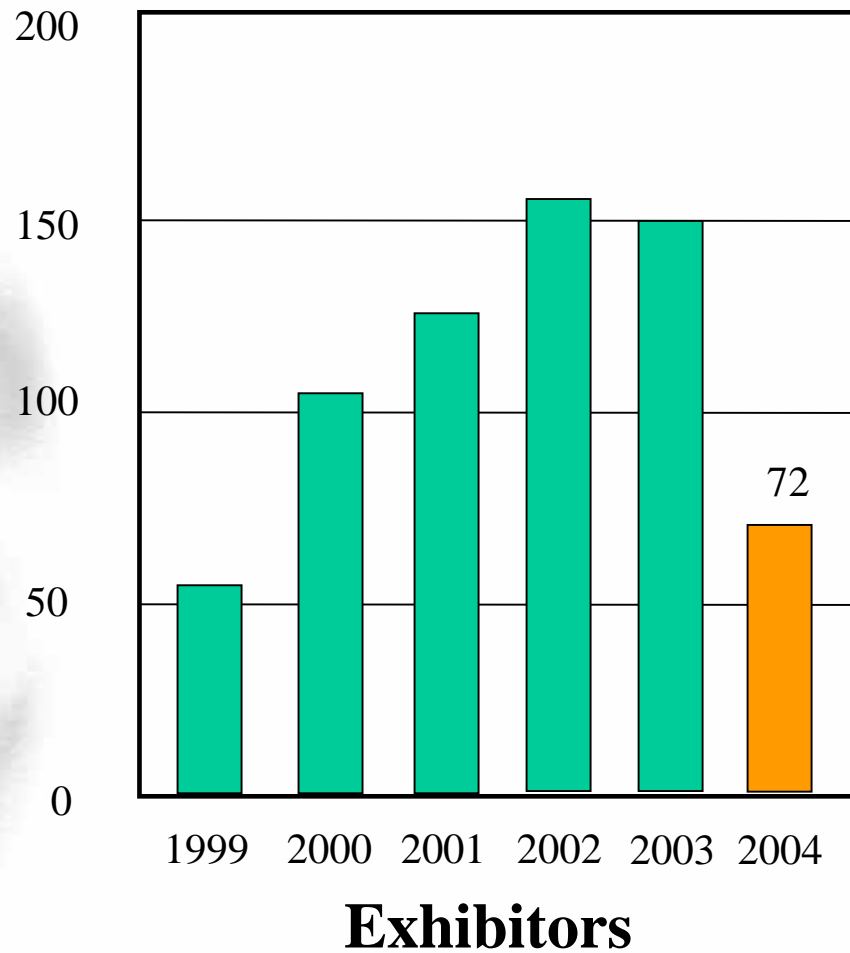



N+I 2004 Tokyo

**Makuhari, Chiba
50min from the
center of Tokyo**



EXHIBITION / PAVILION

最先端のデータマネジメント・ソリューションが集結!

ネットワーク ストレージパビリオン

ネットワークの品質向上に伴い、大容量記憶装置(ストレージ)の重要性が日々高まっています。実業務時の迅速な復旧をはじめ、今ストレージに求められているのは高品質で確実な信頼性、ネットワーク上で管理運用できる機能。「ネットワークストレージパビリオン」で、各社の製品の実際の運用ソリューションやパフォーマンスをご確認ください。



Network Storage
Pavilion

HALL
6



ネットワークストレージパビリオン ブース配置

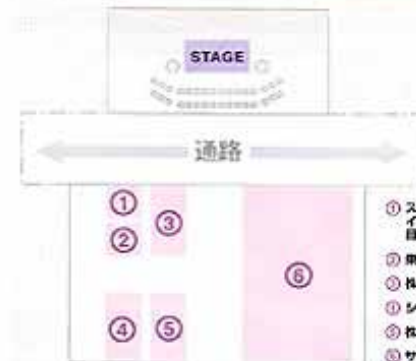

- ① ストレージネットワーク・インダストリー・アソシエーション 日本支部
- ② 東京エレクトロン株式会社
- ③ 株式会社ネットマークス
- ④ シスコシステムズ株式会社
- ⑤ 株式会社日立製作所
- ⑥ サン・マイクロシステムズ株式会社

出展企業 (008)

- サン・マイクロシステムズ株式会社**
<http://jp.sun.com/>
- シスコシステムズ株式会社**
<http://www.cisco.com/jp/>
- ストレージネットワーク・インダストリーアソシエーション 日本支部**
<http://www.snia-j.org/>
- 東京エレクトロン株式会社**
<http://www.tel.co.jp/etv/>
- 株式会社ネットマークス**
<http://www.netmarks.co.jp/>
- HITACHI 株式会社日立製作所**
<http://www.hitachi.co.jp/industry/>

Network Storage Pavilion ステージスケジュール

日付	時間	種別	ピッチ	講演者名	タイトル
6月30日(水)					
12:00-12:30	昼食	SNA-1	総務部		ストレージ管理標準(SMB)の現状と展望・ストレージ管理コスト削減を目指して〜
13:00-13:30	スピーカー	東京エレクトロン株式会社	コンピュータ ネットワーク事業課 マーケティンググループ 副P 1期		アパレルカンパニーに最適なストレージとは? データセンター-徹底解説!
14:00-14:30	スピーカー	シスコシステムズ株式会社	シスコシステムズ ストレージネットワーク部		FC510の活用とデータストレージソリューション
15:00-15:30	スピーカー	サン・マイクロシステムズ	データマネージメントソリューション部 技術支援(外部)		ITコスト削減のベストソリューション Sunの Data Lifecycle Management
16:00-16:30	スピーカー	ネットマークス	ネットワーク部		最新技術のデータセキュリティを確保しよう
7月1日(木)					
12:00-12:30	スピーカー	ネットマークス			最新技術のデータセキュリティを確保しよう
13:00-13:30	スピーカー	東京エレクトロン株式会社	コンピュータ ネットワーク事業課 マーケティンググループ 副P 1期		アパレルカンパニーに最適なストレージとは? データセンター-徹底解説!
14:00-14:30	スピーカー	サン・マイクロシステムズ	データマネージメントソリューション部 技術支援(外部)		ITコスト削減のベストソリューション Sunの Data Lifecycle Management
15:00-15:30	スピーカー	シスコシステムズ	シスコシステムズ ストレージネットワーク部		FC510の活用とデータストレージソリューション
7月2日(金)					
12:00-12:30	昼食	SNA-2	総務部		ストレージ管理標準(SMB)の現状と展望・ストレージ管理コスト削減を目指して〜
13:00-13:30	スピーカー	シスコシステムズ株式会社	シスコシステムズ ストレージネットワーク部		FC510の活用とデータストレージソリューション
14:00-14:30	スピーカー	ネットマークス			最新技術のデータセキュリティを確保しよう
15:00-15:30	スピーカー	サン・マイクロシステムズ	データマネージメントソリューション部 技術支援(外部)		ITコスト削減のベストソリューション Sunの Data Lifecycle Management
16:00-16:30	スピーカー	東京エレクトロン株式会社	コンピュータ ネットワーク事業課 マーケティンググループ 副P 1期		アパレルカンパニーに最適なストレージとは? データセンター-徹底解説!

Network Storage Pavilion

Exhibitor Map

Hall 7-8



Hall 5-6

Exhibitor Map

Hall 3-4



Hall 1-2

Hall 5-6

Network Storage Pavilion





Technical Activities

- **Lecture (FCIA-J internal)**
Protocol series

PCI-Express March, 2004
Fibre Channel updates

Serial ATA Feb, 2004
InfiniBand May, 2004

(to understand competitive technologies)

- **Fibre Channel Technical Book**
- **Web update**

Fibre Channel Technical Book

**-First FC Tech Book
written in Japanese.**

Edited by FCIA-Japan

Pages : 385

Price : 8,500¥

5,500¥ (members only)

Done -Sold in major book stores
in Japan.

-1000 Re-printed in 2002

**-2nd Edition was issued
in 2003 fall.**

Edited by JDSF (FCIA-J)

Pages : 543

ファイバチャネル
技術解説書Ⅱ

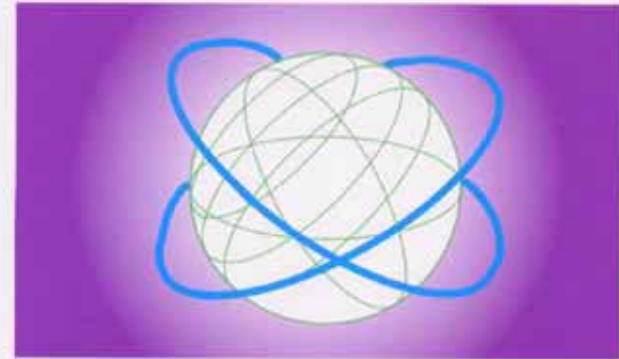

JDSF ファイバチャネル技術部会監修・執筆

論創社

8G-Disk Drive voting process

+ 8G Disk Drive Discussion was made in FCIA-J

Education

Technical discussion

Business discussion

Pros & Cons

+ Then, submitted FCIA-J ballot.

+ FCIA-J submitted FCIA-J opinion to FCIA.

“ Yes, FCIA-J supports 4GFC inter cabinets”

+ Press announce was made

May 19, 2004

8G-Inter Cabinet voting process

+ 8G Inter Cabinet Discussion

Education

Technical discussion

Business discussion

Pros & Cons

+ Then, submitted FCIA-J ballot.

+ Seven principal member

6 Agree

1 Not agree

+ FCIA-J submitted FCIA with

“ Yes, FCIA-J supports 8GFC inter cabinet”

Press release process and TAT in JDSF

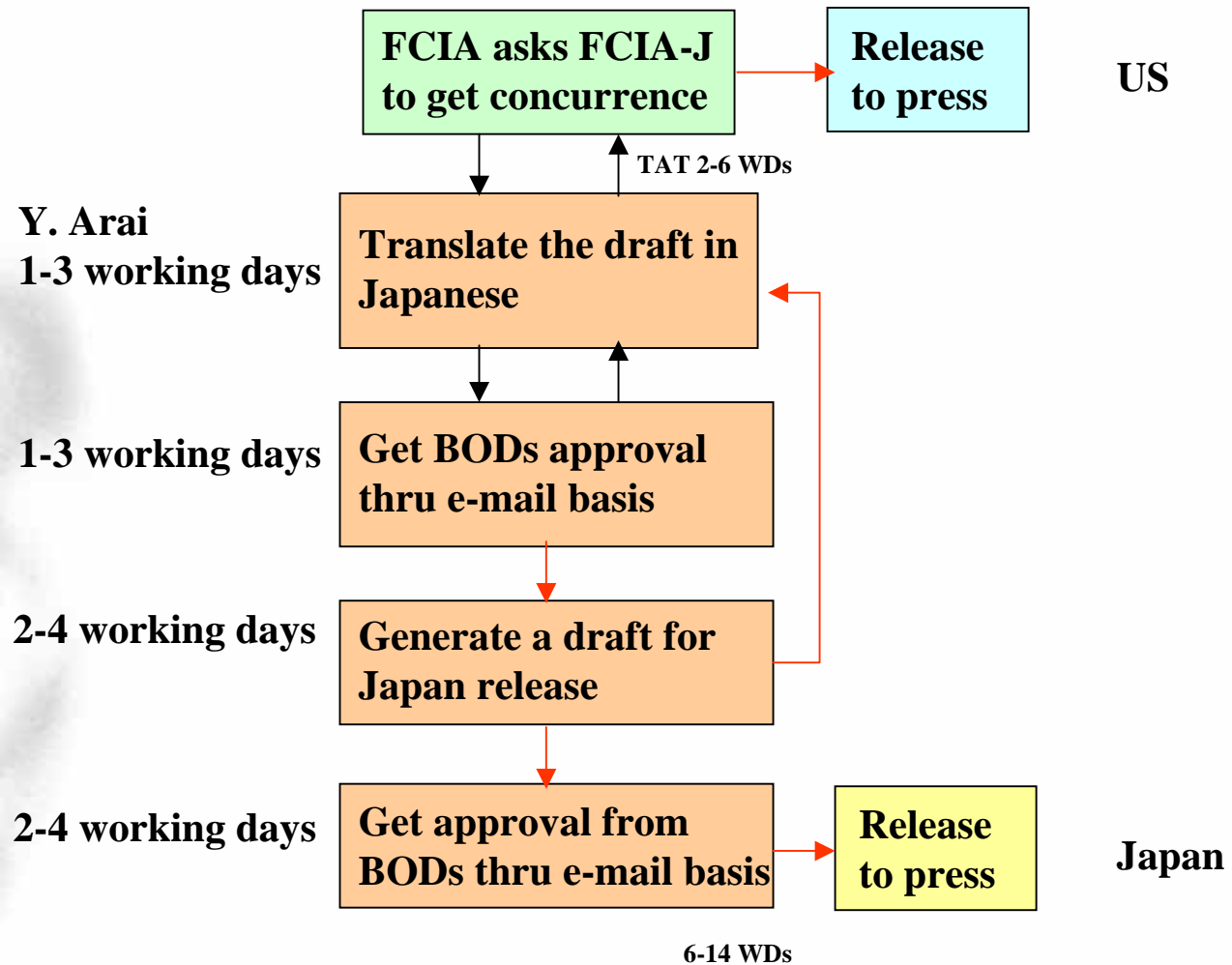

TAT : Turn Around Time



Thank you